



SUPER JET

Отпариватель

МОДЕЛЬ №: SJ-20DJ

ИНСТРУКЦИЯ ПО ПРИМЕНЕНИЮ

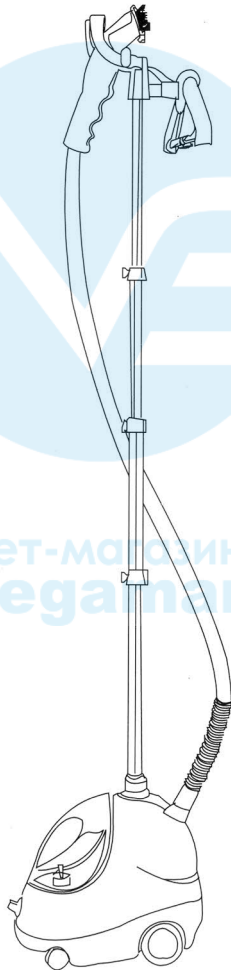

интернет-магазин
vegamarket.ru

**ПОЖАЛУЙСТА, ОЗНАКОМЬТЕСЬ С ИНСТРУКЦИЕЙ ПЕРЕД
ИСПОЛЬЗОВАНИЕМ.**

УВАЖАЕМЫЕ ПОКУПАТЕЛИ!

Спасибо за покупку отпаривателя для одежды. Пожалуйста, внимательно ознакомьтесь с инструкцией перед использованием.

МЕРЫ ПРЕДОСТОРОЖНОСТИ:

При использовании электрического прибора следуйте нижеуказанным инструкциям:

1. Подключайте к источнику питания 220-240В/50Гц
2. Не подключайте другой высоковольтный электрический прибор в ту же розетку или удлинитель во избежание перенапряжения сети.
3. Используйте прибор только в соответствии с инструкцией во избежание пожара или электрошока.
4. Во избежание электрошока не погружать прибор, штепсельную вилку или шнур в воду.
5. Не оставляйте включенный прибор без присмотра.
6. Будьте осторожны, используя прибор рядом с детьми. Не позволяйте детям использовать прибор без присмотра.
7. Не используйте прибор, не наполнив водой бак для воды. Всегда проверяйте уровень воды перед и во время использования.
8. Не кладите шланг на пол и не скручивайте его.
9. Избегайте касаний горячих металлических частей прибора, горячей воды или пара во избежание ожогов.
10. Перед тем как убрать прибор, охладите воду в баке в течение 30 минут
11. Передвигайте прибор, держась за телескопическую стойку. Не применяйте силу, если колесики застряли. Отключите прибор от сети, осушите бак и отсек для бака перед осмотром колесиков.
12. Всегда отключайте прибор от сети перед заливом и сливом воды. Избегайте расплескивания воды из бака для воды.
13. Всегда отключайте прибор от сети по окончании использования, перемещении прибора с места на место и при очистке.
14. Не размещайте прибор у открытого огня, духовки и других отопительных приборов.
15. Не используйте прибор при повреждении штепсельной вилки, шнура, обнаружении любых неисправностей или после падения прибора.
16. Для отключения прибора из сети возьмитесь за штепсельную вилку и выдерните ее из розетки. Никогда не тяните за шнур.
17. Не используйте удлинитель во избежание перегрева или пожара.
18. Во избежание поломок не добавляйте чистящие средства в бак для воды. Рекомендуется использовать дистиллированную или деминерализованную воду.

Примечание:

Во избежание угрозы возникновения электрошока, отключайте прибор от сети по окончании работы и перед очисткой. При повреждении шнура и в случае поломки прибора, ПОЖАЛУЙСТА обращайтесь в сервисную службу, не открывайте прибор самостоятельно.

МЕСТА ПРИМЕНЕНИЯ:

- А. В быту;
- В. Магазины одежды и швейные отделы;
- С. VIP комнаты отелей.

ТЕХНИЧЕСКАЯ ХАРАКТЕРИСТИКА ИЗДЕЛИЯ:

SJ-20DJ

Вес: 5.3 кг

Объем бака для воды: 2 л

Время готовности пара: 45 секунд

Напряжение питания: 220-240В 50/60Гц

Производимая мощность: 1500Вт

КОМПЛЕКТАЦИЯ:

1. (А) Подвес для парового утюжка (В) Вешалка для одежды
2. Телескопическая стойка
3. Паровой утюжок
4. Ручка парового утюжка
5. Шланг
6. Бак для воды
7. Отсек для бака
8. Переключатель
9. Колесики
10. Пробка
11. Основание шланга
12. Основание стойки
13. Индикаторные лампочки
14. Ворсистая щеточка
15. Складная вешалка
16. Зажим для брюк
17. Захват
18. Зажимы
19. Варежка
20. Приспособление для отпаривания воротника

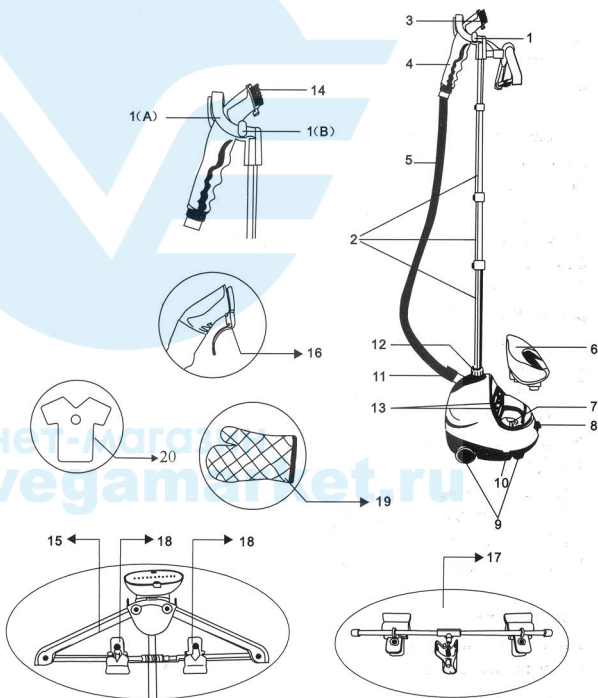

ИНСТРУКЦИЯ ПО СБОРКЕ:

1. Поместите подвес парового утюжка сверху телескопической стойки (А) вдоль линии. (Рис. 2)
2. Ослабьте основание стойки, повернув его против часовой стрелки. Вставьте стойку в основание. (Рис. 3)
3. Поверните основание стойки по часовой стрелке до упора.
4. Ослабьте зажимы стойки.
5. Потяните стойку до полного выпрямления и закрепите зажимы. (Рис. 2)
6. Вставьте шланг в фигурное основание и закрутите по часовой стрелке до упора. Закручивать только вручную. Не перетягивайте. (Рис. 3)
7. Поместите паровой утюжок на крючок (Рис. 4)



Рис. 2



Рис.3

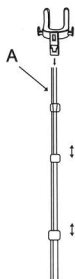

Рис.4

МЕРЫ ПРЕДОСТОРОЖНОСТИ:

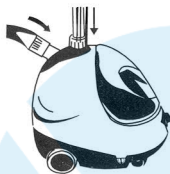
- 1) Всегда помещайте паровой утюжок на подвес после использования во избежание получения травм и ожогов.
- 2) Телескопическая стойка должна быть полностью выпрямлена во время использования для свободного выброса пара и предотвращения образования складок на шланге.
- 3) Не выдергивайте шланг с силой во избежание повреждений и утечки пара. Не используйте шланг для перемещения прибора.

АКСЕССУАРЫ:

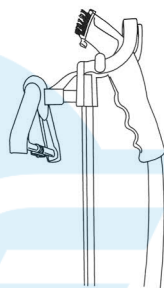
К отпаривателю прилагается 7 аксессуаров, включающих ворсистую щеточку, складную вешалку, зажим для брюк, захват, зажимы, варежку и приспособление для отпаривания воротника.

Эти аксессуары помогут вам при работе с отпаривателем

- Ворсистая щеточка удалит ненужные ворсинки и ниточки.
- Зажим для брюк поможет отгладить складки на брюках и рубашках.
- Складная вешалка фиксирует одежду для более удобного отглаживания.
- Захват и зажимы закрепят одежду для более свободного и легкого отглаживания.
- Варежка предотвратит попадание пара на руки.
- Приспособление для отпаривания воротника позволяет отгладить все уголки одежды.

УСТАНОВКА ВОРСИСТОЙ ЩЕТОЧКИ

1. Отключите прибор от сети и подождите, пока выйдет весь пар.
2. Приставьте ворсистую щеточку к отверстиям внизу парового утюжка. См. рис. 5
3. Осторожно вставьте ворсистую щеточку до конца.



Рис. 5

УСТАНОВКА ЗАЖИМА ДЛЯ БРЮК

1. Отключите прибор от сети и подождите пока выйдет весь пар.
2. Приставьте зажим для брюк к отверстиям внизу парового утюжка
3. Осторожно вставьте зажим для брюк до конца.

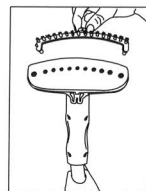

Рис. 6



Рис. 7

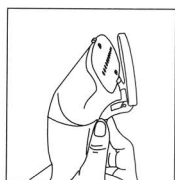

Рис. 8

СБОРКА СКЛАДНОЙ ШТАНГИ

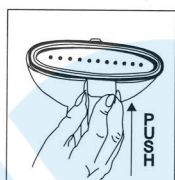
1. Установите вешалку для одежды (A) сверху телескопической стойки (B). (Рис. 9)
2. Наклоните крючок (D) стойки (C) под углом 40 градусов, затем вставьте ее в отверстие вешалки для одежды (A). (Рис. 10)
3. Прижмите крючок (D) вертикально и закрепите его. (Рис. 11)
4. Растягивайте вешалку (E) пока две ее части (F) не окажутся на одной линии. (Рис. 12-13)
5. Прижмите зафиксированную трубку (G) к части штанги (F) пока все выдающиеся точки не окажутся на одной линии зафиксированной трубки (G) и штанги (F). (Рис. 14)

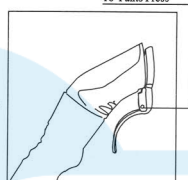

Рис. 9



Рис. 10

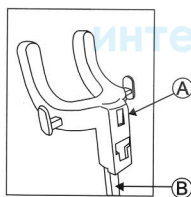

Рис. 11

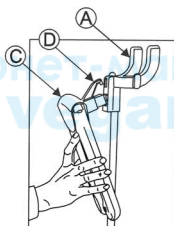

Рис. 12

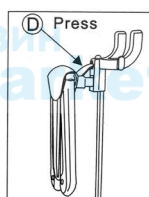

Рис. 13

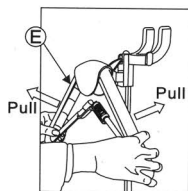

Рис. 14

СБОРКА ЗАХВАТА И ЗАЖИМОВ

1. Поместите крепление A1 и крепление A2 в отверстия B1 и B2 чтобы закрепить захват на стойке (Рис. 15).
2. Прикрепите два зажима на нижнюю часть складной штанги. (Рис. 16)

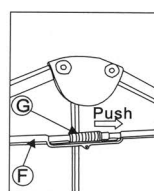

Рис. 15



Рис. 16

3. Закрепите одежду, которую Вы хотите погладить, например, брюки, при помощи захвата и зажимов (Рис. 17).

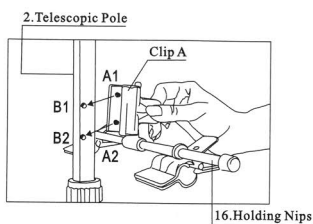

Рис. 17

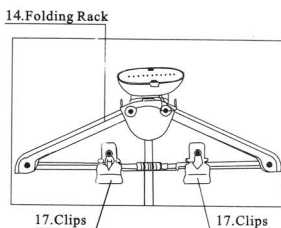
МЕРЫ ПРЕДОСТОРОЖНОСТИ:

Не устанавливайте аксессуары во время выброса пара во избежание получения ожогов.

ИСПОЛЬЗУЙТЕ ПРИСПОСОБЛЕНИЕ ДЛЯ ОТПАРИВАНИЯ ВОРОТНИКА

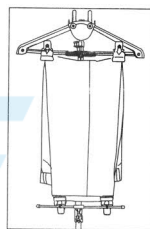
ДЛЯ ВОРОТНИКА



Рис. 18

ДЛЯ КАРМАНОВ

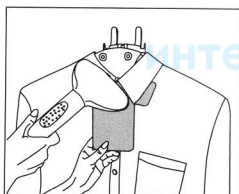

Рис. 19

ДЛЯ РУКАВОВ И ПРОЙМ

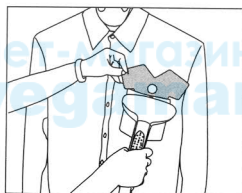

Рис. 20

Начало работы

1. Выдерните вилку из розетки и переведите переключатель в позицию “Off”.
2. Выньте бак для воды, переверните его и открутите колпачок (Рис. 21). Наполните бак холодной водой, закрутите колпачок. Не используйте горячую воду. Для продления срока службы отпаривателя рекомендуется использовать дистиллированную и деминерализованную воду. Поместите бак для воды в отсек, убедитесь, что он установлен правильно. Не используйте прибор без воды во избежание повреждений.
3. Вставьте вилку в розетку.
4. Включите переключатель. Убедитесь, что огоньки на панели зажглись. Подача пара должна начаться примерно через 45 секунд.
5. По окончании работы переведите переключатель в положение “Off” и выдерните вилку из розетки.

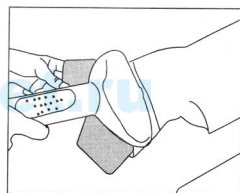

Рис. 21



Рис. 22

Применение отпаривателя:

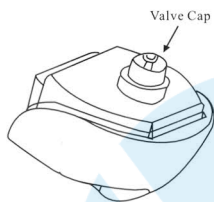
1. Чтобы отгладить одежду отпаривателем, поместите чистую одежду на вешалку для одежды, а вешалку на специальный крючок. Или повесьте одежду на складную вешалку.
2. Возьмите за ручку и поднесите паровой утюжок к низу одежды. Пар будет проходить по внешней и внутренней поверхности ткани, разглаживая складки. Медленно скользите паровым утюжком вертикально, снизу вверх. (Рис. 23) Не допускайте перегибов шланга.
3. Водите паровым утюжком снизу вверх по одежде и разглаживайте ткань свободной рукой.
4. Повторите действия 2–3 раза в случае необходимости.
5. Занавески и портьеры можно отглаживать, не снимая (Рис. 24).
6. Плотные ткани могут потребовать дополнительного отглаживания.
7. Чтобы убрать неподатливые складки, используйте ворсистую щеточку.
8. Будьте осторожны, помещая одежду на вешалку. Слишком сильное нажатие может служить причиной деформации.



Рис. 23



Рис. 24

ОЧИСТКА И ХРАНЕНИЕ:

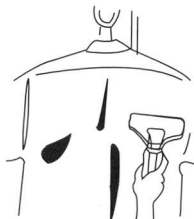
Настоятельно рекомендуем выполнять эти процедуры примерно раз неделю.

1. Переведите переключатель в положение "Off".
 2. Вытащите вилку из розетки.
 3. Оставьте прибор на 30 минут для охлаждения.
 4. Отсоедините шланг и сложите стойку
 5. Вытащите и просушите бак для воды.
- Установите бак для воды обратно в отсек.
6. Просушите прибор, вытащив пробку
 7. Промойте отсек для бака и шланг чистой водой и тщательно просушите. Вставьте пробку.
 8. Оберните шланг вокруг стойки один раз. Поместите паровой утюжок на подвес.
 9. Хранить в сухом месте.



Рис. 25

Очистка отпаривателя от накипи

Минеральный осадок внутри трубок и нагревателя может вызвать перебои в работе прибора или полную поломку. В зависимости от качества воды в различных регионах рекомендуется очищать отпариватель от накипи каждые 7-15 дней. Пожалуйста, следуйте инструкции.

1. Отключите прибор и отсоедините его от сети питания.
2. Отсоедините шланг и стойку
3. Просушите отсек для бака и вылейте воду из бака.
4. Приготовьте смесь из воды и уксуса 50% на 50%. В большинстве случаев, достаточно двух чашек этой смеси.
5. Медленно залейте смесь из воды и уксуса в отверстие соединения шланга.
6. Когда уровень смеси из уксуса и воды достигнет в отсеке для бака вводного отверстия, продолжайте вливать раствор, пока отсек для бака не наполнится наполовину, а шланг не будет заполнен почти полностью.
7. Оставьте на 40 минут.
8. Удалите раствор из отсека выдернув пробку. Слейте воду в раковину или другой резервуар.
9. Удалите раствор из отверстия соединения шланга, наклонив прибор над раковиной или другим резервуаром, и вылейте воду.
10. Сполосните отсек для бака и отверстие соединения шланга чистой водой и просушите. Повторяйте эту процедуру до тех пор, пока не улетучится запах уксуса.
11. Собранный прибор готов к эксплуатации.

Если после данных операций прибор работает с перебоями, значит, он нуждается в ремонте.

ПРОБЛЕМЫ И ИХ РЕШЕНИЯ:

ПРОБЛЕМА	ПРИЧИНА	РЕШЕНИЕ
Пар не идет	Прибор не подключен к сети питания.	Подключите прибор к сети питания.
Не горят обе индикаторные лампочки.	Общее отключение света/ Авария или выбило пробки.	Проверьте сеть питания. Если вам нужна помощь, свяжитесь с электриком
Пар не идет, а обе индикаторные лампочки горят	Засорение прибора накипью	Следуйте инструкции по Очистке отпаривателя от накипи
	Бак для воды пуст.	Наполните бак водой.
Чрезмерное бульканье в шланге и паровом утюжке	В шланге образовался конденсат.	Некоторое бульканье нормально для процесса глажения. При чрезмерном бульканье, расположите шланг вертикально, чтобы вода стекла обратно в бак для воды
Прибор работает с перебоями.	Засорение прибора накипью	Периодическая остановка работы прибора на несколько секунд является нормальной. При длительных перебоих в работе следуйте инструкции по Очистке отпаривателя от накипи