

Руководство по эксплуатации Пароочиститель GM-VSC38

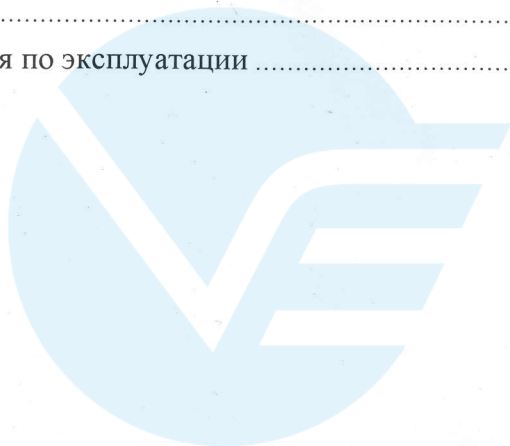

Содержание

Характеристики продукта	3
Описание комплектующих узлов	4
Требования безопасности	5
Подготовка к работе	6
Функции	7
Инструкция по эксплуатации	8



интернет-магазин
vegamarket.ru

Соответствие стандарту EN60335-1

Характеристики продукта:

■ Передовая технология

Эксклюзивная запатентованная технология с использованием высоких температур и высокого давления применяется для удаления загрязнений и пятен на полах, дверях, окнах и одежде. Прибор может быть использован для обезвреживания бактерий на поверхностях, а также удаления пыли и бактерий. Это экологически чистый и гигиенический продукт.

Автоматический контроль нагрева обеспечивает постоянную генерацию пара и легкое управление процессом очистки.

С использованием чистого водяного пара под высоким давлением нет необходимости в использовании химических добавок, что делает процесс совершенно экологически чистым.

■ Повышенная безопасность

Прибор спроектирован с системой предотвращения нагрева при пустом бачке. После того, как вода в бачке нагревается и полностью расходуется, прибор автоматически отключается от источника питания, предотвращая нагрев без воды.

С высокочувствительным термостатом, возможна подача пара с температурой прогрева 135°C обеспечивающая дезинфекцию и стерилизацию.

Клапан безопасности имеет функцию автоматического сброса давления. Если давление в бачке становится слишком высоким, клапан автоматически открывается и понижает давление.

Поставляется с 3-штекерной вилкой подачи электропитания и заземляющим проводом. Таким образом бачок и нагревающий диск могут быть заземлены для обеспечения безопасности эксплуатации.

Удлинительный силовой кабель имеет двойную изоляцию, которая обеспечивает безопасность эксплуатации и достаточную изоляцию от воды и пыли.

■ Долговечность

Прибор спроектирован с алюминиевым корпусом кипятильника с очень толстой внутренней стенкой и имеет долгий срок эксплуатации.

Полностью пластиковая оболочка изготовлена из качественного пластика с антикоррозионными свойствами и высокой прочностью.

■ Снижение потребления электроэнергии

Интегрированная конструкция специально разработанных труб нагрева и корпуса кипятильника, а также системы нагрева обеспечивают высокую эффективность нагрева и электросбережения. Двухслойная структура оболочки эффективно предотвращает потерю тепла, является экологически чистой и энергосберегающей.

■ Легкость эксплуатации

Включите питание, и прибор сразу же начинает процесс прогрева. Когда он нагреется до определенной температуры, нажмите кнопку подачи пара и пар медленно начнет распыляться. Прибором легко пользоваться.







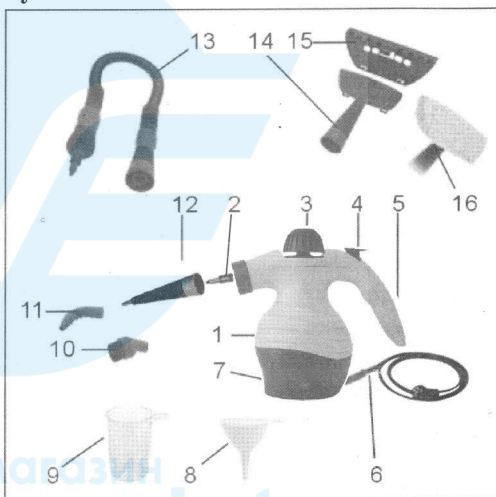







С полным поставляемым набором аксессуаров очистки прибор легко собрать и разобрать. Его можно использовать для очистки дверей, окон, полов и одежды, что делает его универсальным средством очистки.

Описание комплектующих узлов

1. Корпус
2. Короткая насадка распыления
3. Крышка бачка
4. Кнопка подачи пара
5. Ручка
6. Силовой кабель и вилка
7. Индикатор тока
8. Воронка
9. Измерительная емкость
10. Крышка распылителя с круглой щеткой
11. Изогнутая насадка распыления
12. Длинная насадка распыления
13. Удлиненная насадка распыления
14. Общая насадка
15. Насадка распыления для дверей и окон
16. Обтирочная насадка



Требования безопасности:

 <p>Этотзна к означает "Запрещение"</p>	 <p>Это знак означает "Внимание"</p>
1. Не позволяйте детям пользоваться прибором самостоятельно, или маленьким детям находиться вблизи с прибором в отсутствии вблизи взрослых.	
2. Во избежание поражения током не погружайте силовой кабель или вилку в воду или другую жидкость	
3. Силовой кабель и вилка должны быть в хорошем состоянии и не быть поврежденными. Нельзя использовать поврежденный или дефектный кабель и вилку. Они должны быть заменены в сервисном центре	
4. Этот продукт предназначен для использования только дома и не должен использоваться в промышленных целях.	
5. Не включайте питание, пока не заполните бачок водой.	
6. Характеристика источника питания должны соответствовать требованиям производителя прибора.	
7. При работе горловина бачка должна быть герметично закрыта. Крышка должна быть плотно затянута.	
8. Должно использоваться гнездо со специальным заземляющим проводом.	
9. При работе корпус прибора не должен наклоняться на угол свыше 45 градусов. В противном случае горячая вода будет распыляться вместе с паром.	
10. Не направляйте пар на людей, животных или другие электрические приборы.	
11. До заливки воды, убедитесь в том, что кабель отсоединен. Кабель нужно отсоединять после завершения работы прибора, до его очистки и при ремонте.	
12. Не добавляйте в бачок растворитель ржавчины, ароматизаторы, спирт и моющие средства, которые могут быть причиной повреждения бачка.	

Важно: Никогда не переливайте бачок. Это может привести к изменению генерации пара или к слишком высокому давлению пара.

Подготовка к работе

Распакуйте прибор

- ◆Откройте упаковочный ящик
- ◆Внимательно ознакомьтесь с Руководством по эксплуатации и поддерживайте его в хорошем состоянии.
- ◆Проверьте поставляемые в комплекте с прибором аксессуары и документацию.

Наименование	Воронка	Измерит. емкость	Колпачек распыления с щеткой	Обтирочная насадка	Удлинен. насадка распыления
Кол-во	1	1	1	1	1
Наименование	Насадка для дверей и окон	Насадка с круглой щеткой	Изогнутая насадка	Руководство по эксплуатации	Насадка для соединительной трубки
Кол-во	1	1	1	1	1

Техническая спецификация

Источник питания: 220-240В АС/50Гц , с расчетом заземления тока выше 5А.

Емкость бачка: 250 мл

Максимальный объем заливки воды: 175 мл

Номинальная мощность: 900-1050 Вт

Давление пара: 2,5 – 4,2 бар

Производительность выделения пара: 28гр/мин

Рабочая температура: 135°C

Температура срабатывания предохранителя: 169°C

Габариты: 250 x 140 x 230 мм

Вес нетто: 1,85 кг

Функции

■ Дезинфекция и стерилизация

Закрепите удлиненную насадку на короткой насадке распыления направьте сопло в зону дезинфекции и нажмите кнопку подачи пара. Пар с высокой температурой способен убить бактерии.

■ Очистка одежды

Установите наконечник с щеткой на короткой насадке и присоедините к нему обтирочную насадку. Направьте насадку на подвешенную одежду, нажмите кнопку подачи пара и перемещайте щетку в вертикальных и горизонтальных направлениях. При этом пятна могут быть удалены с одежды.

■ Очистка дверей и окон

Закрепите наконечник с щеткой на короткой насадке и присоедините к нему насадку распыления для дверей и окон. Направьте наконечник на двери/окна, нажмите кнопку подачи пара, и перемещайте щетку в вертикальных и горизонтальных направлениях. При этом пятна могут быть удалены с двери/окна.

■ Очистка полов

Установите удлиненную насадку на короткий наконечник. Затем присоедините изогнутую насадку распыления или круглый наконечник распыления. Направьте наконечник на пол, нажмите кнопку подачи пара для удаления грязи и пятен с углов стен и с пола.

Инструкция по эксплуатации Рабочие процедуры

1. Распакуйте прибор, проверьте, поставляемые в комплекте с ним, аксессуары и документы. Убедитесь в том, что прибор и аксессуары не повреждены.
2. До начала работы, внимательно ознакомьтесь с Руководством по эксплуатации. Пароочиститель предназначен только для домашнего использования.
3. Установите пароочиститель на ровную поверхность, прижмите крышку бачка и отвинтите ее против часовой стрелки (Рис. I и II). Затем вставьте воронку.

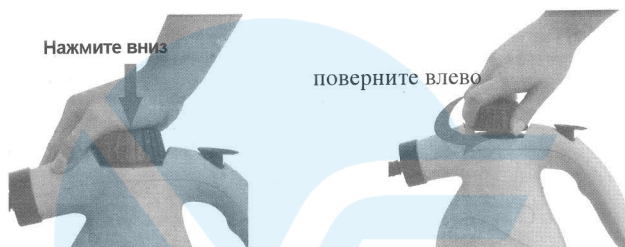

1. Отмерьте 175 мл чистой воды с помощью измерительной емкости и залейте в бачок. Макс. емкость бачка – 250 мл. Не переливайте бачок. В бачке должно оставаться небольшое свободное пространство. Установите на место крышку и плотно ее затяните.
2. Проверьте источник питания и розетку. Убедитесь в том, что они полностью соответствуют, указанным в Руководстве по эксплуатации, требованиям. После этого включите питание.
3. Приблизительно через 4 минуты после включения питания пар готов для подачи. Слегка нажмите кнопку подачи пара и проверьте выход пара из насадки. Не направляйте насадку распыления на людей или предметы.
4. Если пар подается, установите нужные вам аксессуары после того, как отпустите кнопку подачи пара.
5. Снова нажмите кнопку подачи пара для выполнения требуемой работы.

Установка аксессуаров

1. Установите колпачок распыления с щеткой. Придерживая наконечник колпачка с щеткой рукой, совместите стрелку на колпачке распыления с одинарной линией маркировки на короткой насадке корпуса прибора и зафиксируйте положение колпачка распыления. Прокручивая колпачок, совместите стрелку колпачка с двойной линией маркировки на короткой насадке.

Рис.1. Закрепите колпачок распыления на корпусе прибора. Для его снятия с круглой щеткой, интенсивно прокрутите его против часовой стрелки, как показано на Рис. 2, и совместите стрелку на колпачке распыления с указательной линией на корпусе прибора. Позже колпачок распыления вместе с круглой щеткой может быть снят.



2. Установите колпачок распыления с круглой щеткой или с изогнутой насадкой распыления. Для установки непосредственно на короткую насадку наденьте колпачок распыления вместе с круглой щеткой или изогнутой насадкой на верхнюю часть насадки распыления, как показано на Рис.3, и надавите колпачок вперед до фиксации его положения. Так как короткая насадка и колпачок распыления размещаются в шести направлениях, угол и направление могут быть отрегулированы во время установки. Или, сначала установите длинную насадку и затем уже насадку распыления с круглой щеткой или изогнутую насадку. Длинная насадка устанавливается таким же образом, как и насадка распыления с щеткой. Насадка распыления с круглой щеткой или изогнутая насадка и удлиненная насадка распыления могут быть установлены по той же процедуре, что и по процедуре для коротких распылителей.

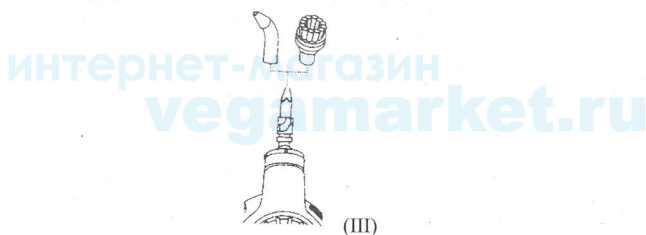

3. Установка колпачка распыления для дверей/окон

Вначале установите колпачок с круглой щеткой на короткую насадку распыления. Как показано на Рис.4 и Рис.5 установите два маленьких крючка колпачка распыления для дверей/окон на упорных выступах колпачка распыления с круглой щеткой, и затем защелкните большой крючок колпачка для дверей/окон.

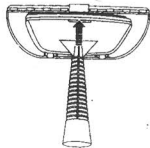

(IV)

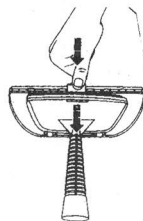

(V)

Доливка воды при эксплуатации

1. Отсоедините кабель подачи электроэнергии и отключите питание.
2. Нажмите на кнопку подачи пара для снижения давления до тех пор, пока не прекратиться его подача.
3. Медленно отвинтите крышку, но не снимайте ее. Остаточный пар медленно выведется наружу. После того, как пара не останется, поместите прибор в прохладном месте и продержите его там около пяти минут. Теперь полностью снимите крышку водяного бачка.
4. С помощью воронки и измерительной емкости заполните необходимым количеством холодной или горячей воды водяной бачок.
5. Установите на место крышку бачка и плотно затяните ее.

После окончания использования прибора

1. После окончания использования очистного прибора отсоедините кабель подачи электроэнергии и отключите питание.
2. Нажмите на кнопку подачи пара для снижения давления до тех пор, пока не прекратиться подача пара.
Медленно отвинтите крышку, но не снимайте ее. Остаточный пар медленно выведется наружу. После того, как пара не останется, поместите прибор в прохладном месте и продержите его там около пяти минут. Теперь полностью снимите крышку водяного бачка.
4. Слейте остаток воды с бачка и протрите сухой тканью внешнюю поверхность.
5. Установите на место крышку на корпусе прибора и плотно затяните ее.

Примечание: Установите на место крышку на корпусе прибора и плотно затяните ее.

Утилизируйте данный продукт правильным образом



Данная маркировка указывает на то, что данный продукт не должен утилизироваться с другими домашними отходами на территории Европейского Союза. Для предотвращения возможного ущерба окружающей среде или здоровью людей бесконтрольной утилизацией отходов, переработайте его для значительной экономии материальных ресурсов. Для возврата вашего устройства, пожалуйста, используйте систему возврата и сбора, или свяжитесь с розничным торговцем, у которого продукт был приобретен. Они могут принять продукт для экологически чистой утилизации.